





PPP-V MAX, PPP-X MAX,
OKNO DACHOWE ALUMINIOWO-TWORZYWOWE, UCHYLNO-
OBROTOWE
I. ZASTOSOWANIE

	Okno uchylno-obrotowe
	Kąt nachylenia dachu 15-55°/55-85°

II. CECHY

	Wielokomorowe w kolorze białym (RAL 9003)
	System TopSafe
	Nawiewnik automatyczny
	Poczwórny system uszczelnienia okna
	Uniwersalny system montażu
	Ciepła ramka dystansowa TGI
	Klamka GREENVIEW biała

III. DODATKOWE PRODUKTY DO ZASTOSOWANIA Z OKNAМИ

Kolnierze	
	standardowe
	specjalne
	zespoleńia

Sterowanie	
	ręczne
	elektryczne



Akcesoria montażowe	
	zestawy izolacyjne
	szpalety
	krokwie pomocnicze
	opaski
	nakładki na ościeżnicę

Dodatki zewnętrzne	
	markizy
	rolety

Dodatki wewnętrzne	
	rolety zaciemniające
	rolety przyciemniające
	rolety standard
	żaluzje
	zasłony plisowane

Dodatki inne	
	moskitiera

IV. OPCJE

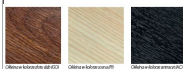
	Oblachowanie zewnętrzne może być pomalowane na dowolny kolor z palety RAL lub wykonany z innej blachy (CU, TC)
	Okno ze szprosem
	Niestandardowy pakiet szybowy
	Okleina profili: złoty dąb (GO), sosna (PI), antracyt (AC)

V. DEKLARACJA WŁAŚCIWOŚCI UŻYTKOWYCH

Norma zharmonizowana	EN 14351-1:2006+A2:2016
Nr deklaracji właściwości użytkowych	XXX/CPR/14351/xx Poszczególne nr deklaracji w tabeli z parametrami tech.

VI. PARAMETRY TECHNICZNE

Parametry techniczne	Typ pakietu szybowego				normy
	U41	U55	P50	P50+E_V-AT Thermo	
- izolacyjność cieplna okna Uw [W/m²K]	1,1	1,0	1,0	0,9	EN 12567-2, EN 10077
- izolacyjność cieplna szyby Ug [W/m²K]	0,6	0,5	0,55	0,55	EN 673
- izolacyjność akustyczna okna Rw [dB]	35 (-2,-5)	35 (-2,-5)	37 (-1,-3)	37 (-1,-3)	EN ISO 717-1
- klasa przepuszczalności powietrza	Klasa 3	Klasa 3	Klasa 4	Klasa 4	EN 1026, EN 12207
- przenikalność światła tv	0,64	0,68	0,63	0,63	EN 410
- współczynnik promieniowania słonecznego, g	0,42	0,47	0,42	0,42	EN 410
- przenikalność UV	npd	npd	npd	npd	EN 410
- izolacyjność cieplna ramy Uf [W/m²K]	npd	npd	npd	npd	EN ISO 10077-1 EN ISO 10077-2
- izolacyjność cieplna połączenia ramy okna z oszkleniem v (psi) [W/mK]	npd	npd	npd	npd	EN ISO 10077-1 EN ISO 10077-2
Nr deklaracji właściwości użytkowych	02MPU41/CPR/14351/23	02MPU55/CPR/14351/24	01MPP50/CPR/14351/24	22MPP50/CPR/14351/24	EN 14351-1:2006+A2:2016

VII. WYMIARY SZCZEGÓŁOWE OKIEN PPP-V MAX, PPP-X MAX

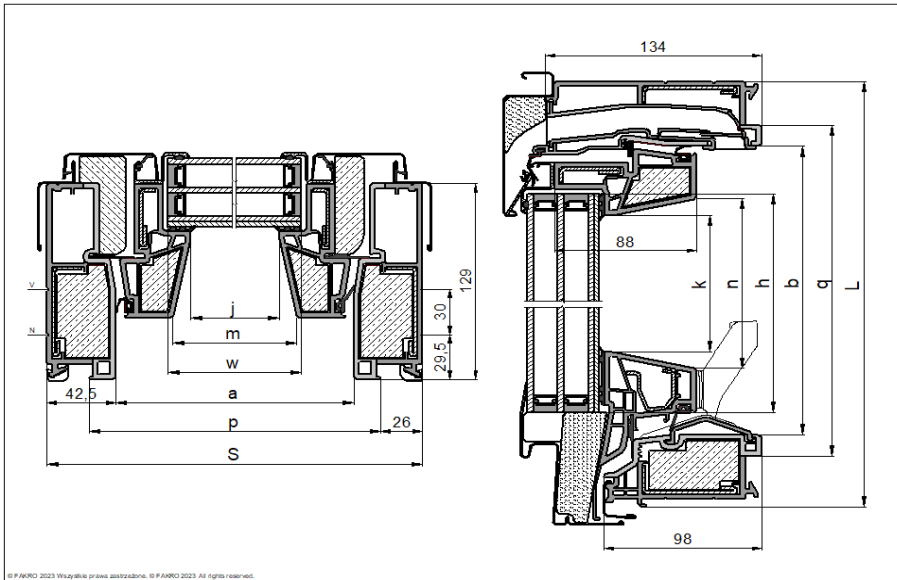

© FAKRO 2023 Wszystkie prawa zastrzeżone. © FAKRO 2023 All rights reserved.

Szerokość okna	S [mm]	p [mm]	a [mm]	w [mm]	m [mm]	j [mm]	Wysokość okna	L [mm]	q [mm]	b [mm]	h [mm]	n [mm]	k [mm]
46/..	457	405	372	307	301	279	../60	601	539	511	465	433	411
48/..	477	425	392	327	321	299	../78	781	719	691	645	613	591
55/..	547	495	462	397	391	369	../98	981	919	891	845	813	791
66/..	657	605	572	507	501	479	../118	1181	1119	1091	1045	1013	991
78/..	777	725	692	627	621	599	../140	1401	1339	1311	1265	1233	1211
94/..	937	885	852	787	781	759	../160	1601	1539	1511	1465	1433	1411
114/..	1137	1085	1052	987	981	959							
134/..	1337	1285	1252	1187	1181	1159							

VIII. WYDAJNOŚĆ NAWIEWNIKA

		Szerokość okna [cm]
		78/..
Powierzchnia geometryczna * [mm ²]	4 524	
Różnica ciśnień [Pa]		
10	[m ³ /h]	22,6

